

2011年 第9回東日本サンボ選手権大会

チビッコの部 トーナメント表

【幼児】

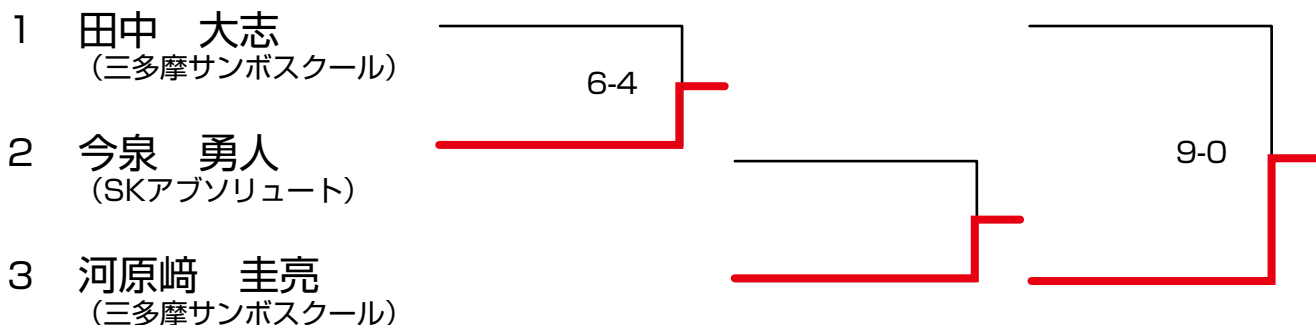

【男子 小学1～2年生 軽量級】

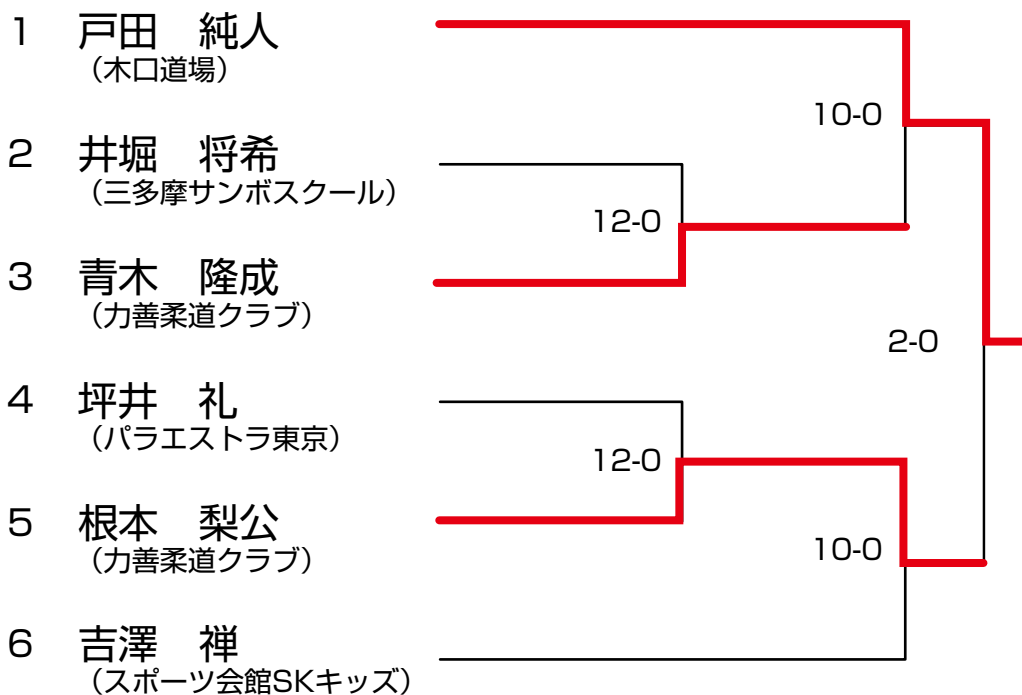

【男子 小学1～2年生 重量級】

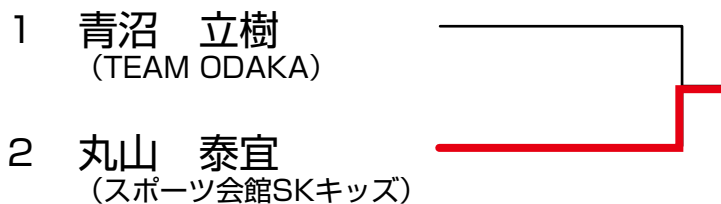

【男子 小学3～4年生 軽量級】

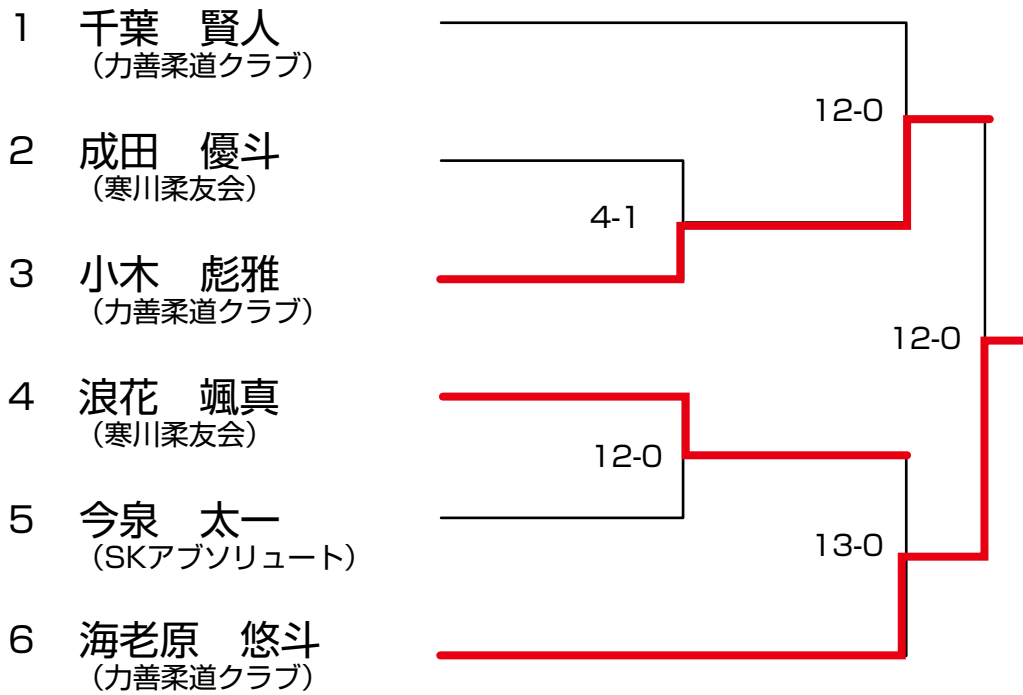

【男子 小学3～4年生 重量級】

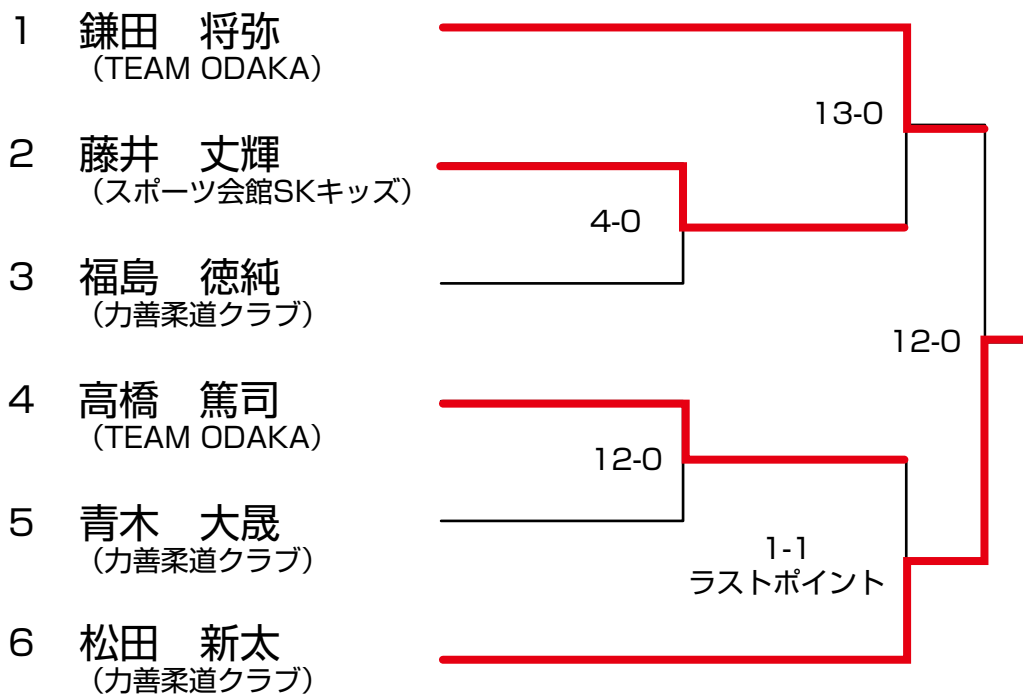

【女子 小学3～4年生】

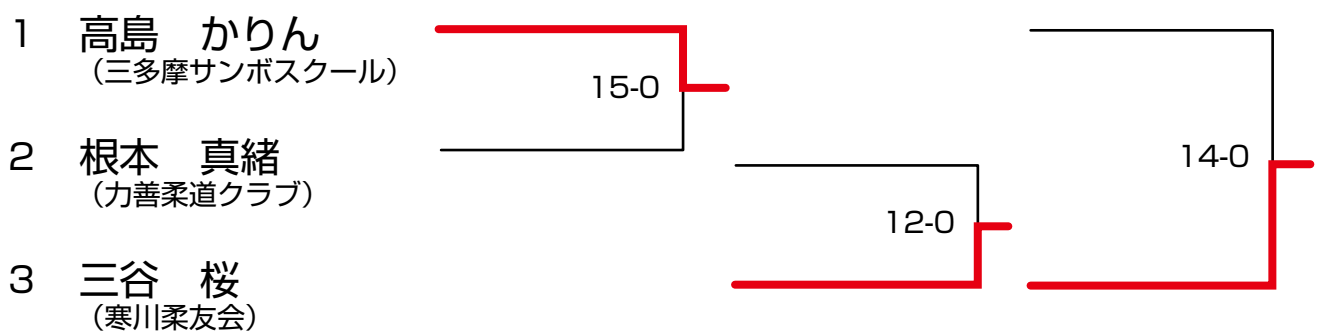

【男子 小学5～6年生 軽量級】

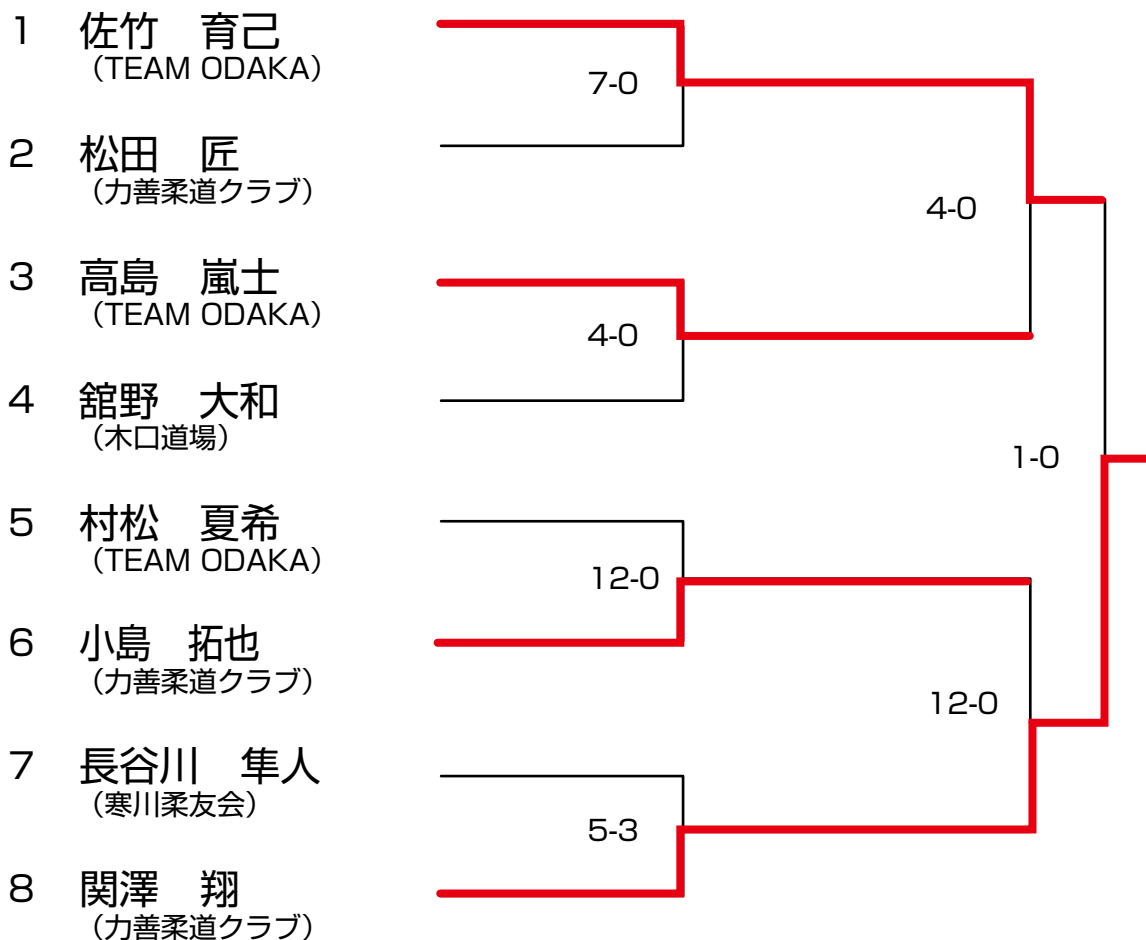

【男子 小学5～6年生 中量級】

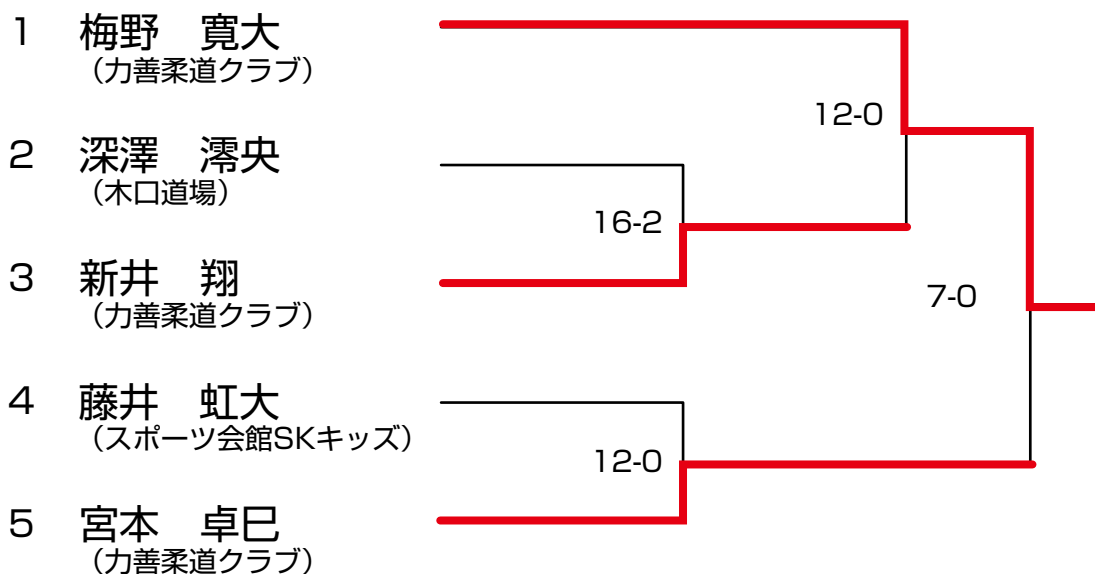

【男子 小学5~6年生 重量級】

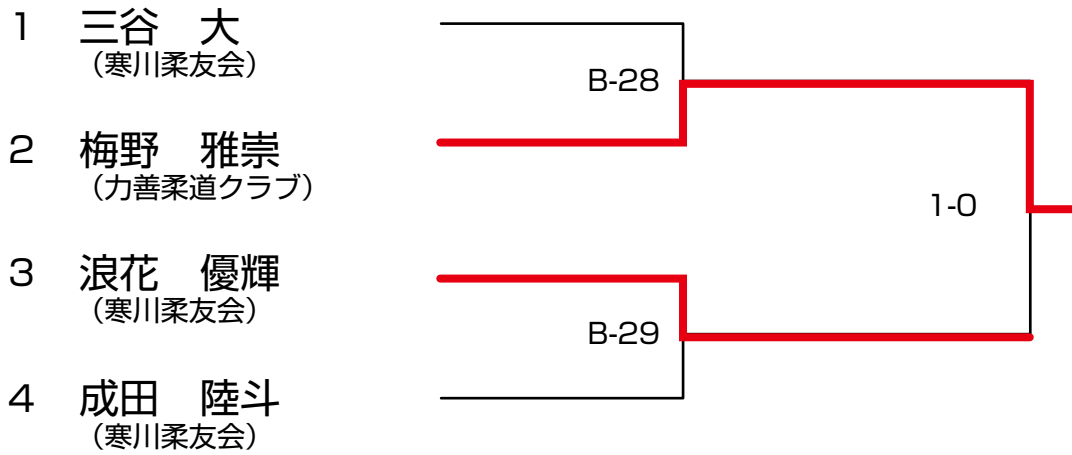

【男子 中学生 軽量級】

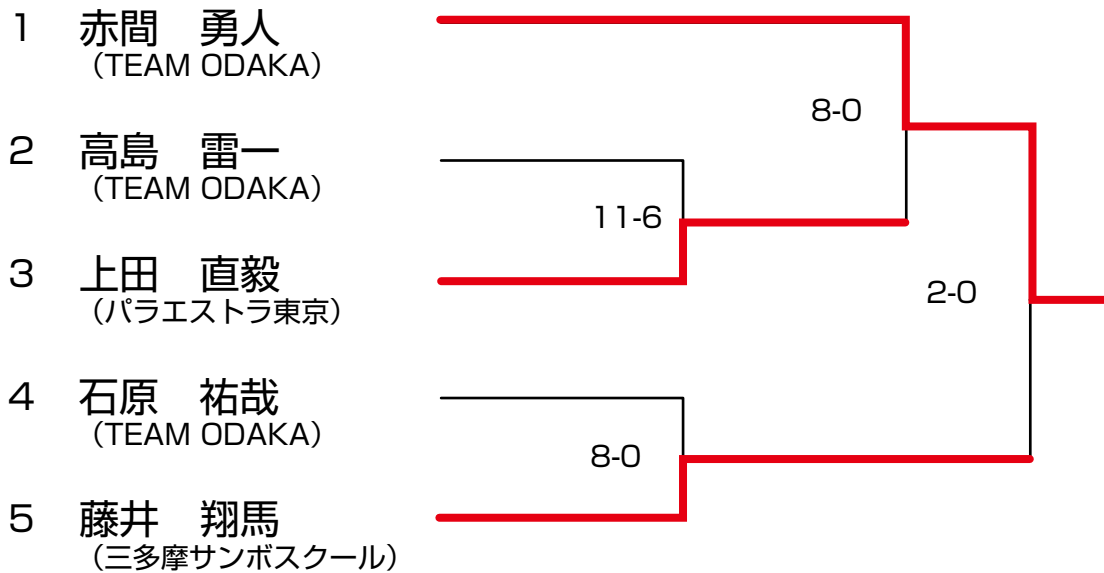

【男子 中学生 中量級】

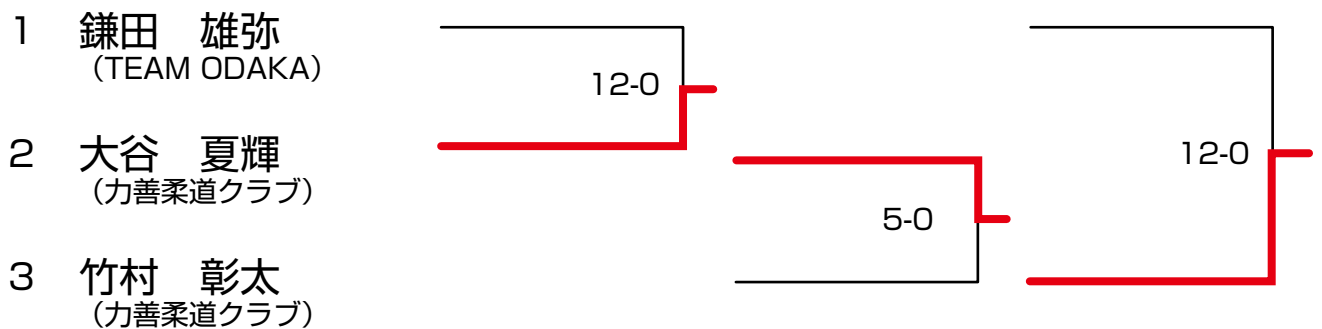

【男子 中学生 重量級】

- 1 鈴木 健正
(TEAM ODAKA)
- 2 八城 樹
(カ善柔道クラブ)

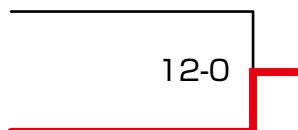

【女子 中学生】

- 1 高島 すみれ
(TEAM ODAKA)
- 2 八城 星
(カ善柔道クラブ)

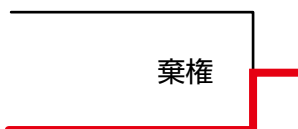

【特別参考試合】

- 1 清水 清隆
パンクラス王者
(SKアブソリュート)
- 2 八城 樹
(カ善柔道クラブ)

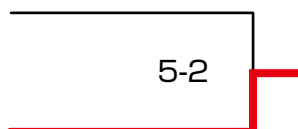

- 1 塩田 さやか
(AACC)
- 2 八城 星
(カ善柔道クラブ)



チビッコサンボ 審判団特別賞

丸山泰宜
(スポーツ会館SKキッズ)

三谷桜
(寒川柔友会)



チビッコサンボの部

	選手名	学年	性別	所属	身長	体重
1	うえだ なおき 上田 直毅	中学二年	男	パラエストラ東京	155cm	45kg
2	つばい れい 坪井 玲	小学一年	男	パラエストラ東京	110cm	20kg
3	ふかざわ れお 深澤 滯央	小学五年	男	木口道場	136cm	45kg
4	たての やまと 舘野 大和	小学五年	男	木口道場	133cm	29kg
5	とだ じゅんと 戸田 純人	小学二年	男	木口道場	118cm	20kg
6	ねもと りく 根本 梨公	小学二年	男	力善柔道クラブ	114cm	22kg
7	あおき りゅうせい 青木 隆成	小学二年	男	力善柔道クラブ	123cm	24kg
8	ちば けんと 千葉 賢人	小学三年	男	力善柔道クラブ	130cm	34kg
9	ねもと まお 根本 真緒	小学三年	女	力善柔道クラブ	128cm	27kg
10	あおき りゅうせい 青木 大晟	小学三年	男	力善柔道クラブ	127cm	42kg
11	えびはら ゆうと 海老原 悠斗	小学四年	男	力善柔道クラブ	135cm	28kg
12	おぎ ひょうが 小木 彪雅	小学四年	男	力善柔道クラブ	127cm	33kg
13	ふくしま のりずみ 福島 徳純	小学四年	男	力善柔道クラブ	135cm	35kg
14	まつだ あらた 松田 新太	小学四年	男	力善柔道クラブ	138cm	55kg
15	こじま たくや 小島 拓也	小学五年	男	力善柔道クラブ	138cm	30kg
16	せきざわ しょう 関澤 翔	小学五年	男	力善柔道クラブ	138cm	33kg
17	あらい しょう 新井 翔	小学五年	男	力善柔道クラブ	133cm	41kg
18	うめの 梅野 寛大	小学五年	男	力善柔道クラブ		40kg
19	うめの まさたか 梅野 将崇	小学六年	男	力善柔道クラブ		52kg
20	まつだ たくみ 松田 匠	小学六年	男	力善柔道クラブ	140cm	33kg
21	みやもと たくみ 宮本 卓巳	小学六年	男	力善柔道クラブ	148cm	43kg
22	やしろ あかり 八城 星	中学一年	女	力善柔道クラブ	160cm	60kg
23	おおたに なつき 大谷 夏輝	中学二年	男	力善柔道クラブ	154cm	53kg
24	たけむら しょうた 竹村 彰太	中学二年	男	力善柔道クラブ	151cm	67kg
25	やしろ いつき 八城 樹	中学三年	男	力善柔道クラブ	168cm	80kg
26	あおぬま たつき 青沼 立樹	小学二年	男	TEAM OKADA	119cm	35kg
27	かまた まさや 鎌田 将弥	小学四年	男	TEAM OKADA	140cm	35kg

28	たかはし あつし 高橋 篤司	小学四年	男	TEAM OKADA	147cm	40kg
29	むらまつ なつき 村松 夏希	小学五年	男	TEAM OKADA	133cm	33kg
30	たかしま あらし 高島 嵐士	小学六年	男	TEAM OKADA	136cm	33kg
31	さたけ いくみ 佐竹 育己	小学六年	男	TEAM OKADA	135cm	33kg
32	たかしま らいち 高島 雷一	中学一年	男	TEAM OKADA	143cm	40kg
33	いしはら ゆうや 石原 祐哉	中学一年	男	TEAM OKADA	145cm	40kg
34	かまた ゆうや 鎌田 雄弥	中学一年	男	TEAM OKADA	165cm	55kg
35	あかま ゆうと 赤間 勇斗	中学二年	男	TEAM OKADA	145cm	45kg
36	たかしま かりん 高島 かりん	小学四年	女	TEAM OKADA	134cm	35kg
37	たかしま すみれ 高島 すみれ	中学二年	女	TEAM OKADA	153cm	49kg
38	すずき けんせい 鈴木 健正	中学三年	男	TEAM OKADA		70kg
39	なにわ そうま 浪花 颯真	小学三年	男	寒川柔友会	126cm	28kg
40	なりた ゆうと 成田 優斗	小学四年	男	寒川柔友会	131cm	29kg
41	はせがわ はやと 長谷川 隼斗	小学五年	男	寒川柔友会	140cm	33kg
42	なりた りくと 成田 陸斗	小学五年	男	寒川柔友会	149.2cm	77kg
43	みたに だい 三谷 大	小学六年	男	寒川柔友会	145cm	54kg
44	なにわ ゆうき 浪花 優輝	小学六年	男	寒川柔友会	152cm	65kg
45	みたに さくら 三谷 桜	小学四年	女	寒川柔友会	135cm	41kg
46	いまいすみ ゆうと 今泉 勇斗	年長	男	SKアブソリュート	107cm	17kg
47	いまいすみ たいち 今泉 太一	小学三年	男	SKアブソリュート	120cm	20kg
48	たなか たいし 田中 大志	年中	男	三多摩サンボスクール	105cm	15kg
49	かわらざき けいすけ 河原崎 圭亮	年長	男	三多摩サンボスクール	112cm	22kg
50	いぼり まさき 井堀 将希	小学二年	男	三多摩サンボスクール	117.5cm	22.5kg
51	ふじい しょうま 藤井 翔馬	中学三年	男	三多摩サンボスクール	155cm	45kg
52	よしざわ ぜん 吉澤 禅	小学二年	男	スポーツ会館SKキッズ	110cm	20kg
53	まるやま たいき 丸山 泰宜	小学二年	男	スポーツ会館SKキッズ	127.5cm	30kg
54	ふじい たけき 藤井 丈輝	小学四年	男	スポーツ会館SKキッズ	140cm	36kg
55	ふじい こうた 藤井 虹太	小学六年	男	スポーツ会館SKキッズ	144cm	45kg